

serie

69

69

Serie 69

Sistema de aluminio anodizado

Catálogo
2007-2008



FAECO

FABRICACIÓN Y EQUIPAMIENTOS COMERCIALES S.L.

...somos FRÁBRICA y eso nos distingue

Sistema de aluminio anodizado

6901 Pata con sujeción a pared

Composiciones (con Referencia 6901)

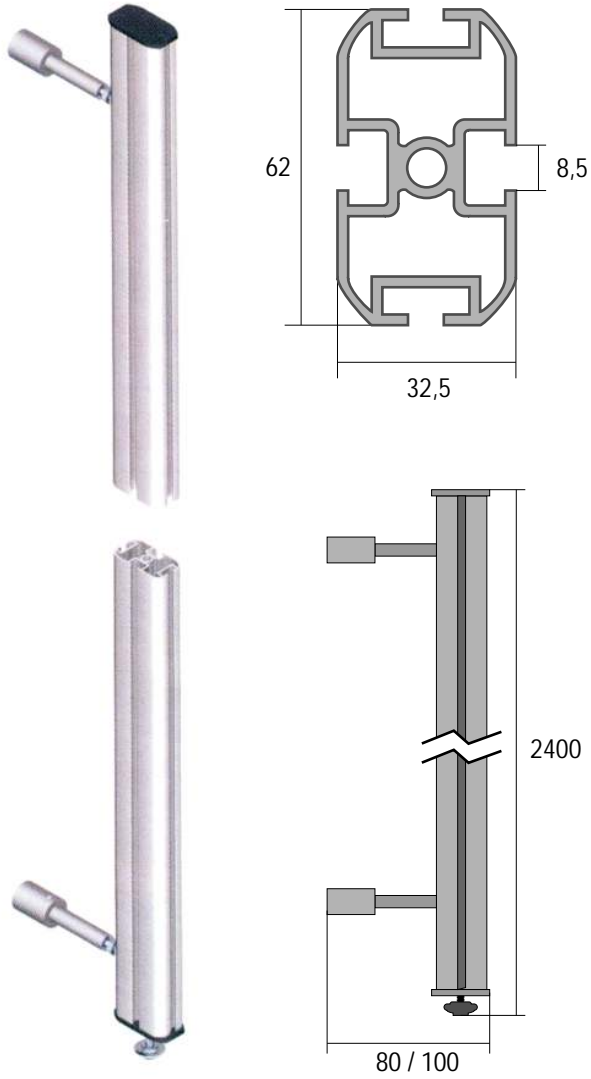

AN

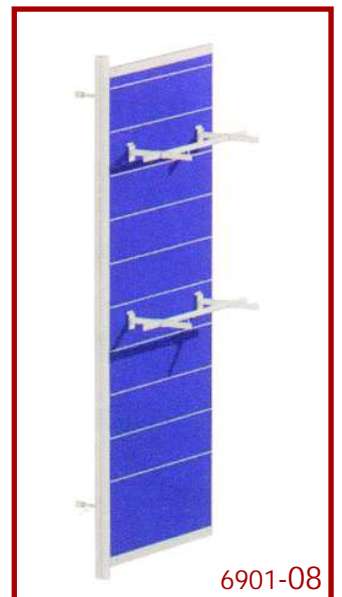
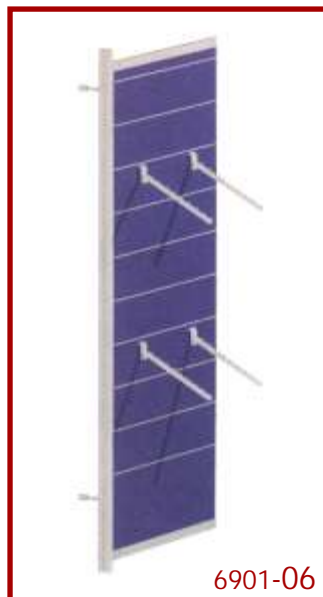
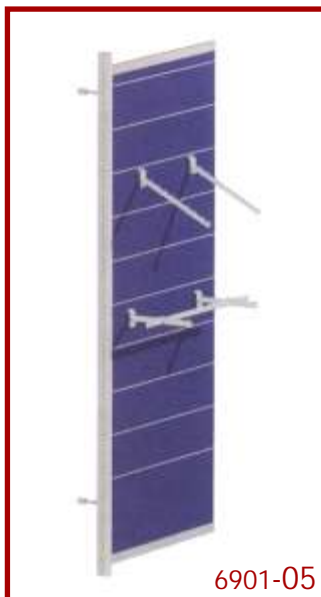
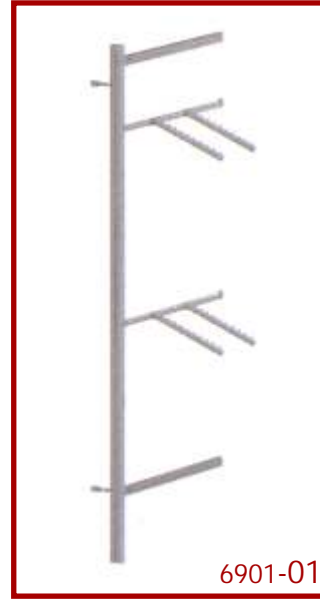

Para las Composiciones c/ fondo de lama, se utilizan los mismos accesorios de la Serie 67

* Todas las medidas están expresadas en milímetros (mm)

6902 Barra de amarre. Dim 906
6903 Barra de amarre. Dim 1206

sección del perfil

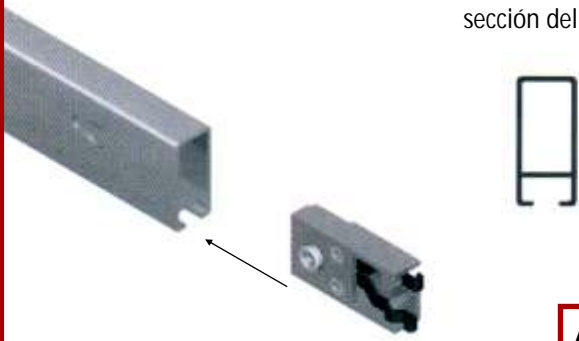

AN

6904 Pareja de cartelas. Dim 180



AN

6905 Pareja de cartelas c/ tope. Dim 290
para evitar el vuelco



AN

6906 Pareja de cartelas. Dim 290



AN

6907 Cartelas recta frontal. Dim 340



AN

6908 Cartelas inclinada frontal. Dim 340



AN

6909 Soporte recto p/ confecciones. Dim 340



AN

6910 Soporte inclinado p/ confecciones. Dim 340



AN

* Todas las medidas están expresadas en milímetros (mm)

6911 Soporte p/ barra oval frontal.
6912 Soporte p/ barra oval lateral.



AN

6913 Apoya estantes. Dim 16 x 16 x 22



AN

6616-C Soporte blister. Dim 150
6616-N Soporte blister. Dim 150
6617-C Soporte blister. Dim 300
6617-N Soporte blister. Dim 300



CONTRA PEDIDO podrán solicitarse, en long. de 50, 100 y 200 en los 2 acabados

C N

6612-C Barra oval c/ tapón. Dim 695 p/ soporte 6911
6612-N Barra oval c/ tapón. Dim 695
6613-C Barra oval c/ tapón. Dim 995
6613-N Barra oval c/ tapón. Dim 995

6614-C Barra oval. Dim 598 p/ soporte 6912
6614-N Barra oval. Dim 598
6615-C Barra oval. Dim 998
6615-N Barra oval. Dim 998

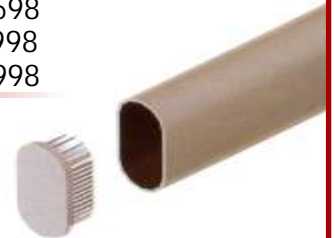

C N

6618-C Soporte inclinado p/ confecciones.
6618-N Soporte inclinado p/ confecciones.



C N

6619-C Soporte recto p/ confecciones.
6619-N Soporte recto p/ confecciones.



C N

6620 Soporte posterior p/ cristales. Dim 600
6621 Soporte posterior p/ cristales. Dim 900
6622 Soporte posterior p/ cristales. Dim 1000
para evitar el vuelco



A

6623 Ventosa. Dim Ø 20 x Ø 6
6624 Ventosa. Dim Ø 12 x Ø 5



Ref. 6623

Ref. 6624

* Todas las medidas están expresadas en milímetros (mm)